

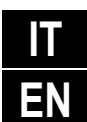

JOLLY UP

TELECOMANDO
REMOTE CONTROL

cod. 3540001650 - Rev. 00 - 06/2024



MANUALE UTENTE
USER MANUAL

SOMMARIO

1. INFORMAZIONI IMPORTANTI SULLA SICUREZZA

3

2. PRECAUZIONI PER L'INSTALLAZIONE 6

- 2.1 Considerazioni sulla sicurezza 6
- 2.2 Significato dei simboli di attenzione 6
- 2.3 Precauzioni nell'utilizzo del telecomando 6
- 2.4 Luogo di installazione 6
- 2.5 Accessori per l'installazione 6
- 2.6 Dimensioni del telecomando e del supporto 7
- 2.7 Installazione e fissaggio a muro 7
- 2.8 Sostituire le batterie 8

3. UTILIZZO DEL TELECOMANDO 8

- 3.1 Utilizzo delle precauzioni 8
- 3.2 Modello e dati tecnici 9
- 3.3 Nomi e funzioni dei pulsanti 9
- 3.4 Nome e funzione sullo schermo del display 10

4. UTILIZZO DEL TELECOMANDO 10

- 4.1 Accensione/spegnimento 10
- 4.2 Modalità operativa 10
- 4.3 Modificare la velocità della ventola 10
- 4.4 Oscillazione dell'aletta mandata aria 11
- 4.5 Impostazione del timer 11
- 4.6 Blocco dei pulsanti 11

La documentazione originale è scritta in inglese. Tutte le altre lingue sono traduzioni.

La ditta costruttrice declina ogni responsabilità per le inesattezze contenute nel presente, se dovute ad errori di stampa o di trascrizioni.

La ditta si riserva il diritto di apportare modifiche e migliorie ai prodotti a catalogo in qualsiasi momento e senza preavviso.

1. INFORMAZIONI IMPORTANTI SULLA SICUREZZA

Per evitare lesioni all'utente o ad altre persone e danni materiali, è necessario seguire le seguenti istruzioni. Un funzionamento errato dovuto alla mancata osservanza delle istruzioni può causare lesioni o danni.

Le precauzioni di sicurezza elencate sono divise in due categorie. In entrambi i casi, sono elencate importanti informazioni sulla sicurezza che devono essere lette attentamente.



AVVERTI-
MENTO

La mancata osservanza di un avvertimento può provocare la morte.



ATTENZI-
ONE

La mancata osservanza di un'avvertenza può provocare lesioni o danni all'apparecchiatura.



AVVERTI-
MENTO

Non interrompere manualmente l'alimentazione mentre il ventilconvettore è in funzione, altrimenti si potrebbero verificare malfunzionamenti.

Rivolgersi ad un installatore qualificato per l'installazione del ventilconvettore d'aria.

Un'installazione incompleta eseguita dall'utente potrebbe provocare perdite d'acqua, scosse elettriche e incendi.

Rivolgersi ad un centro assistenza tecnica autorizzato per eventuali riparazioni e manutenzione.

Riparazioni o manutenzioni non corretti potrebbero provocare perdite d'acqua, scosse elettriche e incendi.

Per evitare scosse elettriche, incendi o lesioni, o se si rileva qualsiasi anomalia come odore di fumo, spegnere l'alimentazione e rivolgersi ad un centro assistenza tecnica.

Evitare assolutamente che il ventilconvettore o il telecomando vengano a contatto con acqua.

Potrebbe causare scosse elettriche o incendi.

Non premere mai il pulsante del telecomando con un oggetto duro e appuntito.

Il telecomando potrebbe essere danneggiato.

Non sostituire mai un fusibile bruciato con uno avente un valore di corrente di intervento nominale diverso da quanto previsto o tentare di bypassarlo tramite cavi, pezzi di metallo, ecc..

L'uso di un fusibile errato o altri sistemi di bypass del fusibile potrebbe causare la rottura dell'unità o provocare un incendio.

Non esporre il corpo al flusso d'aria per lungo tempo, in quanto dannoso per la salute. Non inserire dita, bastoncini o altri oggetti nell'ingresso o nell'uscita dell'aria.

Quando la ventola gira ad alta velocità, potrebbe causare lesioni.

Non utilizzare mai uno spray infiammabile come lacca per capelli, lacca o vernice vicini all'unità.

Potrebbe causare un incendio.

Non toccare mai l'uscita dell'aria o le alette orizzontali mentre l'aletta oscillante è in funzione.

Le dita potrebbero rimanere intrappolate o l'unità potrebbe rompersi.

Non inserire mai oggetti nell'ingresso o nell'uscita dell'aria.

Gli oggetti che toccano la ventola ad alta velocità, possono essere proiettati e quindi diventare pericolosi.

Non ispezionare o riparare mai l'unità da soli.

Rivolgersi ad un centro assistenza tecnica autorizzato.

Non smaltire questo prodotto come rifiuto urbano indifferenziato. È necessaria la raccolta differenziata di tali rifiuti per il trattamento speciale.

In caso di perdite d'acqua, contattare il centro assistenza tecnica.

Non utilizzare il ventilconvettore d'aria finché un tecnico dell'assistenza non conferma che la parte in cui si verificano perdite d'acqua è stata riparata.



AVVERTIMENTO



ATTENZIONE

Non utilizzare il ventilconvettore d'aria per altri scopi.

Non utilizzare l'unità per raffreddare strumenti di precisione, alimenti, piante, animali o opere d'arte.

Prima della pulizia, assicurarsi di spegnere l'apparecchio e disconnetterlo dall'alimentazione elettrica tramite interruttore o staccando il cavo di alimentazione.

In caso contrario, potrebbero verificarsi scosse elettriche e lesioni.

Per evitare scosse elettriche o incendi, assicurarsi che sia installato un rilevatore di dispersione a terra.

Assicurati che il ventilconvettore sia collegato all'impianto di messa a terra.

Per evitare scosse elettriche, assicurarsi che l'unità sia collegata a terra e che il cavo di terra non sia collegato al tubo del gas o dell'acqua, al parafulmine o al cavo di terra del telefono.

Non utilizzare il ventilconvettore d'aria con le mani bagnate.

Rischio di una scossa elettrica.

Non toccare le alette dello scambiatore di calore.

Queste alette sono affilate e potrebbero provocare lesioni da taglio.

Non posizionare oggetti che potrebbero essere danneggiati dall'umidità sotto l'unità interna.

Se l'umidità è superiore all'80%, se lo scarico condensa è ostruito o se il filtro è sporco si può formare della condensa.

Dopo un uso prolungato, controllare che il fissaggio a muro e tutte le connessioni idrauliche ed elettriche non siano danneggiati.

Se danneggiata, l'unità potrebbe cadere e provocare lesioni.

Per evitare una carenza di ossigeno, ventilare sufficientemente la stanza se si utilizza un'apparecchiatura con bruciatore insieme al ventilconvettore d'aria.

Disporre il tubo di scarico condensa in modo da garantire un drenaggio regolare

Un drenaggio non corretto può causare fuoriuscita di acqua con conseguenti danni a pavimenti, mobili, ecc..

Non toccare mai le parti interne del telecomando.

Non rimuovere il pannello anteriore. Alcune parti interne sono pericolose da toccare e potrebbero verificarsi guasti alla macchina.

Non esporre mai bambini piccoli, piante o animali direttamente al flusso d'aria.

Potrebbero verificarsi effetti dannosi su bambini piccoli, animali e piante.

Non permettere a un bambino di salire sull'unità esterna o evitare di posizionare oggetti su di essa.

La caduta o il ribaltamento potrebbero provocare lesioni.

Non azionare il ventilconvettore d'aria quando si utilizza un insetticida di tipo fumigante per la stanza.

La mancata osservanza potrebbe causare il deposito di sostanze chimiche nell'apparecchio, con conseguenti rischi per la salute di soggetti ipersensibili ai prodotti chimici.

Non posizionare apparecchi che producono fiamme libere in luoghi esposti al flusso d'aria proveniente dall'unità o sotto l'unità interna.

Potrebbe causare una combustione incompleta o la deformazione dell'unità a causa del calore.

Non installare il ventilconvettore d'aria in luoghi in cui potrebbero fuoriuscire gas infiammabili.

Se il gas fuoriesce e rimane intorno al ventilconvettore d'aria, potrebbe scoppiare un incendio.

L'apparecchio non è destinato all'uso da parte di bambini piccoli o persone inferme senza supervisione.

I bambini piccoli devono essere sorvegliati per assicurarsi che non giochino con l'apparecchio.



ATTENZIONE



SMALTIMENTO: Non smaltire questo prodotto come rifiuto urbano indifferenziato. È necessaria la raccolta separata di tali rifiuti per un trattamento speciale.

- Non smaltire gli apparecchi elettrici come rifiuti urbani indifferenziati, utilizzare strutture di raccolta differenziata.
- Contatta il tuo comune per informazioni riguardanti i sistemi di raccolta disponibili.
- Non installare il ventilconvettore d'aria in ambienti con aria salata (vicino al mare).

Se gli apparecchi elettrici non vengono correttamente smaltiti in discarica, le sostanze pericolose possono venire a contatto con le falde acquifere ed entrare nella catena alimentare, danneggiando la salute e il benessere.

2. PRECAUZIONI PER L'INSTALLAZIONE

2.1 Considerazioni sulla sicurezza

Si prega di leggere attentamente queste "Considerazioni sulla sicurezza" prima dell'installazione.

Dopo aver completato l'installazione, assicurarsi che il telecomando funzioni correttamente.

Si prega di istruire il cliente su come utilizzare il telecomando e come eseguire la manutenzione.

2.2 Significato dei simboli di attenzione



ATTENZIONE

La mancata osservanza di queste istruzioni può causare danni materiali o lesioni personali.

Le informazioni classificate come NOTA contengono istruzioni per garantire il corretto utilizzo del telecomando.



AVVERTIMENTO

- Assicurarsi che il segnale dal telecomando possa essere trasmesso facilmente.
- Assicurarsi che la spia di funzionamento e le altre spie siano facilmente visibili.
- Assicurarsi che non vi sia né una fonte di luce né una lampada fluorescente vicino al ricevitore.
- Assicurarsi che il ricevitore non sia esposto alla luce solare diretta.

2.3 Precauzioni nell'utilizzo del telecomando



AVVERTIMENTO

- Direzionare la parte trasmittente del telecomando verso la parte ricevente del ventilconvettore d'aria.
- Se qualcosa blocca il percorso di trasmissione e ricezione dell'unità interna e del telecomando come tende, non funzionerà.
- La distanza di trasmissione è di circa 7 m.
- 1 bip breve dal ricevitore indica che la trasmissione è avvenuta correttamente.
- Non farlo cadere e non bagnarlo. Potrebbe danneggiarsi.
- Non premere mai il pulsante del telecomando con un oggetto duro e appuntito. Il telecomando potrebbe danneggiarsi.

2.4 Luogo di installazione

- È possibile che i segnali non vengano ricevuti in stanze dotate di illuminazione fluorescente elettronica. Si prega di consultare il venditore prima di acquistare nuove luci fluorescenti.
- Se il telecomando aziona un altro apparecchio elettrico, spostare la macchina o consultare il rivenditore

2.5 Accessori per l'installazione

Controlla di avere tutte le seguenti parti.

No.	Descrizione	Immagine	Q.tà
1	Supporto del telecomando		1
2	Coperchio a vite		1
3	Vite a testa Philips (M2.9*12)		2
4	Manuale del telecomando		1

2.6 Dimensioni del telecomando e del supporto

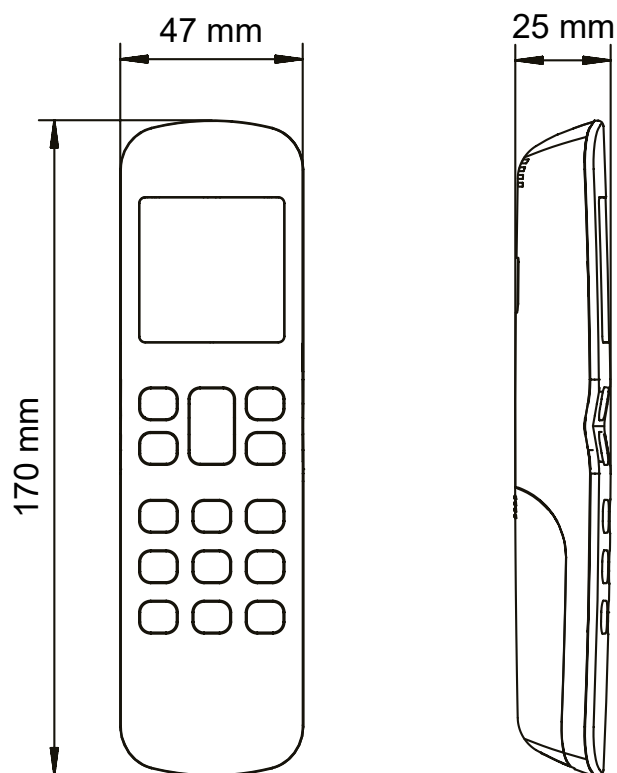

fig. 1 - Telecomando

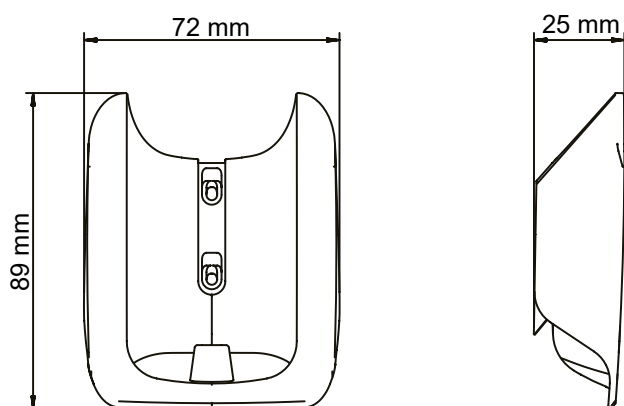

fig. 2 - Supporto del telecomando

2.7 Installazione e fissaggio a muro

1) Utilizzare le viti (accessori) per fissare e fissare il supporto del telecomando in una posizione stabile (vedi "fig. 3"); Assicurati di fare riferimento a "1. Precauzioni per l'installazione" per determinare la posizione.

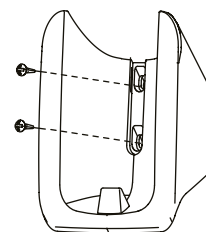

fig. 3

2) Inserire il coperchio delle viti nel coperchio del supporto sopra le viti (vedi "fig. 3");

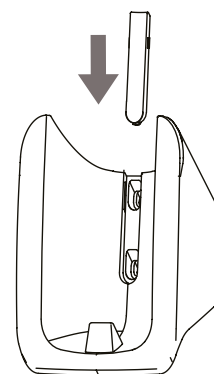

fig. 4

3) Far scorrere il telecomando verticalmente nel supporto del telecomando (vedi "fig. 5").

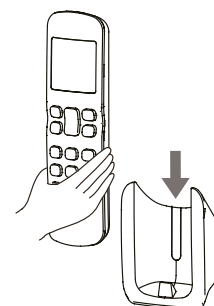

fig. 5

2.8 Sostituire le batterie

1) Far scorrere per spostare il coperchio della batteria sul retro del telecomando nella direzione indicata dalla freccia (vedi "fig. 6");

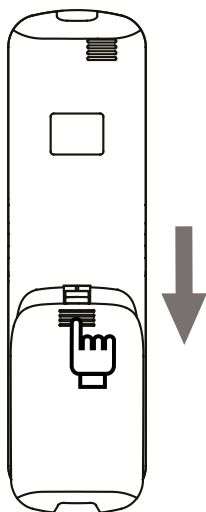

fig. 6

2) Sollevare dall'estremità inferiore sinistra il coperchio della batteria per aprirlo (vedi "fig. 7");

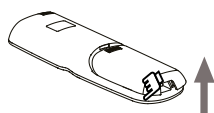

fig. 7

3) Estrarre le vecchie batterie. Installare due nuove batterie AAA rispettando le polarità positiva e negativa indicate (vedi "fig. 8"). Chiudere il coperchio della batteria.

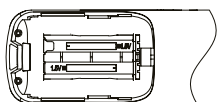

fig. 8

3. UTILIZZO DEL TELECOMANDO

3.1 Utilizzo delle precauzioni

Per sfruttare al meglio le funzionalità del telecomando ed evitare malfunzionamenti dovuti ad un uso improprio, si consiglia di leggere attentamente questo manuale di istruzioni prima dell'uso.

Le precauzioni qui descritte sono classificate come AVVERTENZA e ATTENZIONE. Entrambi contengono informazioni importanti sulla sicurezza. Assicurarsi di osservare tutte le precauzioni senza fallo.



WARNING

La mancata osservanza corretta di queste istruzioni può provocare lesioni personali o perdita della vita.



CAUTION

La mancata osservanza corretta di queste istruzioni potrebbe causare danni materiali o lesioni personali, che potrebbero essere gravi a seconda delle circostanze.

Le informazioni classificate come NOTA contengono istruzioni per garantire il corretto utilizzo del telecomando.

Dopo la lettura, conservare questo manuale in un luogo comodo in modo da poterlo consultare ogni volta che è necessario. Se il telecomando viene trasferito a un nuovo utente, assicurarsi di consegnare anche il manuale.



WARNING

Si noti che l'esposizione diretta e prolungata all'aria fredda o calda proveniente dal ventilconvettore o all'aria troppo fredda o calda può essere dannosa per il corpo e la salute.

- Non utilizzare pesticidi, disinfettanti e spray infiammabili direttamente sul telecomando poiché potrebbero deformare il dispositivo.

- In caso di guasto del telecomando, spegnerlo e contattare l'agente locale.

- Rimuovere le batterie a secco prima della pulizia o della manutenzione del telecomando. Non lavare il telecomando con acqua.

3.2 Modello e dati tecnici

Modello di prodotto	RM12F
Tensione nominale	3.0 V (AAA battery x 2)
Temperatura ambiente	-5 to 43°C
Umidità ambientale	RH ≤ 90%

3.3 Nomi e funzioni dei pulsanti

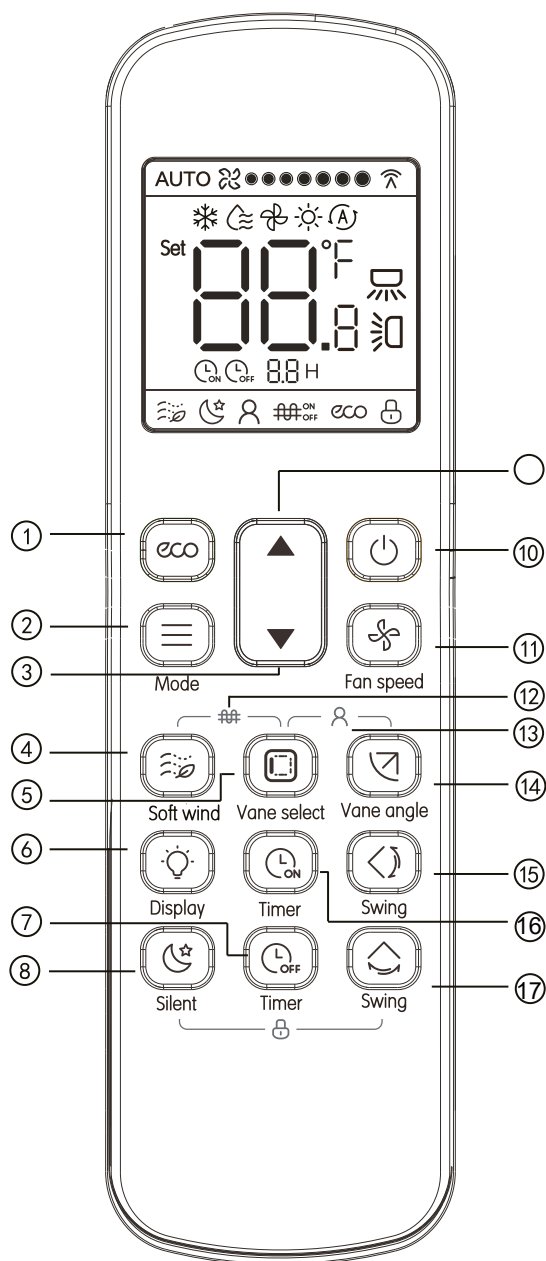

fig. 9 - Telecomando

No.	Pulsante	Funzione
1	ECO	Funzione non disponibile
2	Modalità	Impostare la modalità operativa: Raffreddamento → Deumidificazione → Ventilatore → Riscaldamento
3	Regolare verso il basso	Funzione non disponibile
4	Soft wind	Funzione non disponibile
5	Selezione paletta	Funzione non disponibile
6	Display	Funzione non disponibile
7	Timer off	Impostare l'ora in cui spegnere l'unità
8	Silenzioso	Funzione non disponibile
9	Regolare verso l'alto	Regolare l'impostazione della temperatura o il timer (orario programmato) verso l'alto
10	Interruttore on/off	Accendere/spegnere l'unità
11	Velocità della ventola	Impostazione della velocità della ventola
12	Riscaldatore ausiliario	Funzione non disponibile
13	Seguimi	Funzione non disponibile
14	Angolo delle alette deflettrici	Funzione non disponibile
15	Oscillazione	Funzione non disponibile
16	Timer on	Impostare l'ora di accensione dell'unità
17	Oscillazione	Attiva/disattiva la funzione di oscillazione orizzontale

3.4 Nome e funzione sullo schermo del display

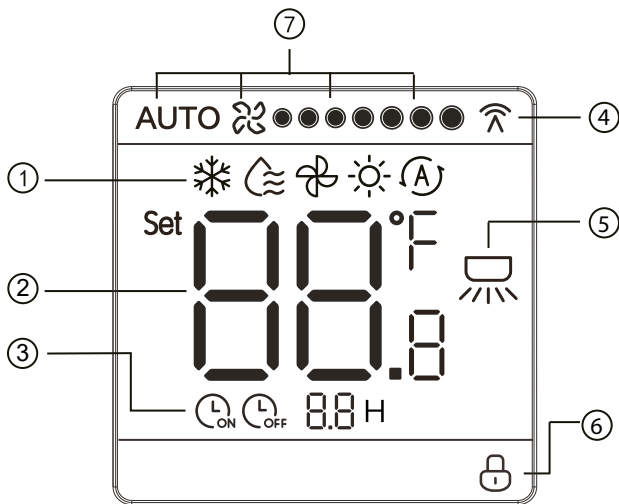

fig. 10

No.	Nome	Funzione di visualizzazione
1	Modalità operativa	Visualizza la modalità operativa corrente
2	Temperatura	Visualizza l'impostazione attuale della temperatura
3	Accensione/spegnimento del timer	Visualizza gli orari di accensione/spegnimento dell'unità
4	Trasmissione del segnale	Visualizza il segnale inviato all'unità interna dal telecomando
5	Oscillazione orizzontale	Mostra che l'oscillazione orizzontale è attiva
6	Serratura	Indica che il pulsante del telecomando è bloccato
7	Velocità della ventola	Visualizza la velocità attuale della ventola

4. UTILIZZO DEL TELECOMANDO

4.1 Accensione/spegnimento

1) Premere (vedi "fig. 11"), l'unità interna inizia a funzionare

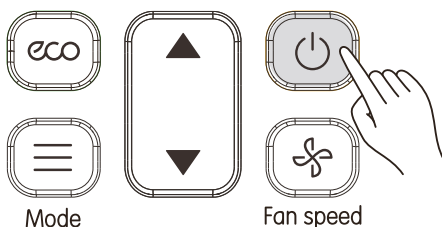

fig. 11

2) Premere nuovamente. l'unità interna smette di funzionare. Nello stato di spegnimento, vengono visualizzate le modalità.

4.2 Modalità operativa

1) Premere (vedi "fig. 12"). Lo schermo del display mostra la modalità operativa;

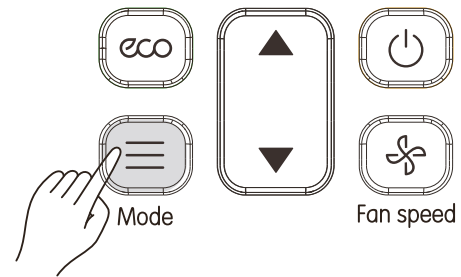

fig. 12

2) Premere ogni volta per cambiare la modalità di funzionamento secondo l'ordine indicato in "fig. 13";



fig. 13

3) In modalità Automatica, Raffreddamento, Deumidificazione o Riscaldamento, premere e per regolare l'impostazione della temperatura. Premere e per regolare la temperatura di 1°C (impostazione predefinita). Premere a lungo per modificare la temperatura in modo continuo.

Nota:

L'impostazione della temperatura non può essere regolata in modalità Ventola.

4.3 Modificare la velocità della ventola

Ad ogni pressione del pulsante la velocità della ventola viene modificata nel seguente ordine (vedi "fig. 14").

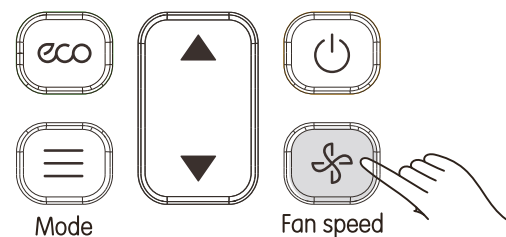

fig. 14

La velocità della ventola verrà regolata a turno come mostrato in "fig. 15";

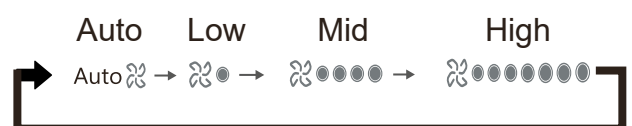

fig. 15

Nota:

- La velocità della ventola impostata sul telecomando deve

corrispondere a quella del ventilconvettore d'aria. Per sapere come impostare la velocità della ventola, vedere la sezione "Impostazioni iniziali" in questo documento.

- Le velocità della ventola non possono essere regolate in modalità Deumidificazione.

4.4 Oscillazione dell'aletta mandata aria

Oscillazione orizzontale

- Quando l'unità è accesa. Premere (vedi "fig. 16"). Avvia la funzione di oscillazione orizzontale, si accenderà e il segnale verrà inviato all'unità interna;

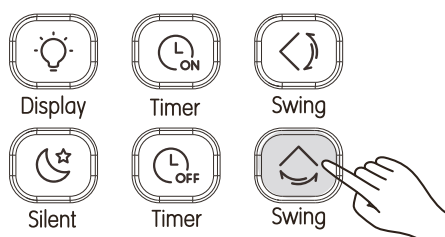

fig. 16

- Quando l'oscillazione orizzontale è attiva, premere per disattivare la funzione di oscillazione orizzontale.

Nota:

- Quando l'unità è spenta, il pulsante non è valido.
- Ogni volta che viene inviato il segnale di oscillazione orizzontale, l'icona continua ad accendersi per 15 s e poi scompare. L'unità interna continua a funzionare con oscillazione orizzontale.

4.5 Impostazione del timer

Il "Timer" viene utilizzato per impostare lo stato di accensione/spengimento temporizzato dell'unità interna.

• Timer On:

- Premere (vedi "fig. 17") e il telecomando visualizzerà "Timer On" e "0.0H" apparirà nell'area del timer. Regola ora le impostazioni del timer attivato;

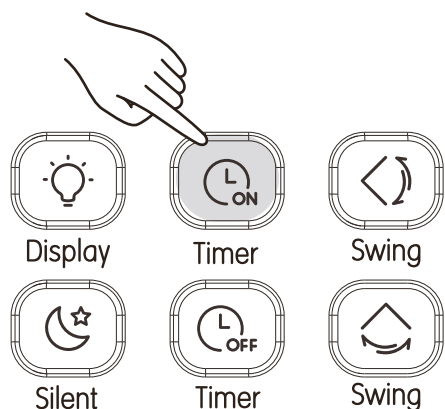

fig. 17

- Premere per regolare le impostazioni del timer;
- Una volta completata la regolazione, le informazioni del timer vengono inviate all'unità interna.

• Timer Off:

- Premere (vedi "fig. 18") e il telecomando visualizzerà "Timer Off" e "0.0H" apparirà nell'area del timer. Regola ora le impostazioni del timer di spegnimento;

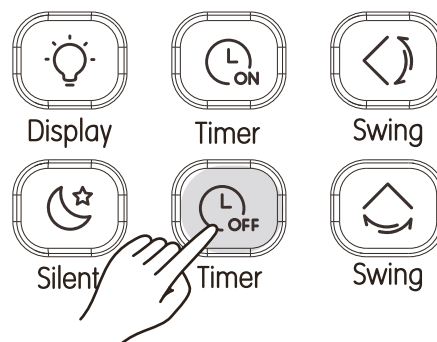

fig. 18

- Premere per regolare le impostazioni del timer;
- Una volta completata la regolazione, le informazioni del timer vengono inviate all'unità interna.

Nota:

- È possibile impostare il timer disattivato solo quando l'unità è accesa e il timer attivato solo quando l'unità è spenta.
- Quando si imposta il timer di accensione, è possibile impostare la modalità di accensione, la velocità della ventola e la temperatura.
- Se il periodo di temporizzazione è superiore a 10 ore, il periodo di temporizzazione aumenta di 1 ora
- Per modificare l'ora: premere il pulsante corrispondente, modificare l'ora e quindi confermare le modifiche.
- Regolare il timer attivato o il timer disattivato su 0,0 h per annullare le impostazioni del timer attivato o del timer disattivato.

4.6 Blocco dei pulsanti

Una volta bloccati i pulsanti sui telecomandi, tutte le altre operazioni dei pulsanti, ad eccezione di Sblocco e Impostazione indirizzo IDU, non sono valide.

- Premere e contemporaneamente per bloccare il pulsante (vedi "fig. 19"), e lo schermo visualizzerà l'icona di blocco;
- Premere e contemporaneamente e l'icona del lucchetto scomparirà. Il pulsante è sbloccato.

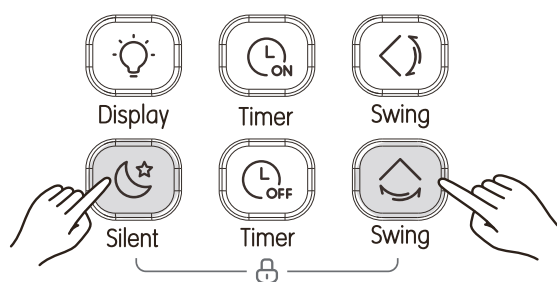

fig. 19

SUMMARY

1. IMPORTANT SAFETY INFORMATION.....	21
2. INSTALLATION PRECAUTIONS	24
2.1 Safety Considerations	24
2.2 Meaning of Caution Symbols	24
2.3 Precautions in handling remote remote control.....	24
2.4 Installation site	24
2.5 Installation Accessories.....	24
2.6 Dimensions of Remote Remote control and bracket	25
2.7 Installation and Fixing	25
2.8 Replace the Batteries.....	26
3. OPERATING THE REMOTE REMOTE CONTROL	26
3.1 Using Precautions	26
3.2 Model and Key Parameters.....	27
3.3 Button Names and Functions.....	27
3.4 Name and Function on Display Screen.....	28
4. OPERATING METHODS	28
4.1 On/Off Operations	28
4.2 Mode and Temperature Operations	28
4.3 Fan Speed Operations	28
4.4 Swing Operation.....	29
4.5 Timer On/Off Operations.....	29
4.6 Button Lock Operations.....	29

The original documentation is written in English. All other languages are translations.
 The manufacturer declines all responsibility for any inaccuracies in this manual due to printing or typing errors.
 The manufacturer reserves the right to modify the products contents in this catalogue without previous notice.

1. IMPORTANT SAFETY INFORMATION

To prevent injury to the user or other people and property damage, the following instructions must be followed. Incorrect operation due to ignoring of instructions may cause harm or damage.

The safety precautions listed are divided into two categories. In either case, important safety information is listed which must be read carefully.



WARNING

Failure to observe a warning may result in death.



CAUTION

Failure to observe a caution may result in injury or damage to the equipment.



WARNING

Do not cut off the power supply manually when the air conditioner running, otherwise malfunction would be caused.

Contact a qualified installer to install the air fan coil.

Incomplete installation performed by yourself may result in a water leakage, electric shock, and fire.

Contact an authorized technical assistance center for any repairs and maintenance.

Improper repairs or maintenance could cause water leaks, electric shocks and fires.

In order to avoid electric shock, fire or injury, or if you detect any abnormality such as smell of fire, turn off the power supply and contact a technical assistance centre.

Absolutely avoid allowing the fan coil or remote control to come into contact with water.

It may cause an electric shock or a fire.

Never press the button of the remote remote control with a hard, pointed object.

The remote remote control may be damaged.

Never replace a blown fuse with one having a different rated trip current value than expected or attempt to bypass it using cables, pieces of metal, etc..

Using an incorrect fuse or other fuse bypass systems could cause the unit to break down or cause a fire.

Do not expose your body to airflow for a long time, as it is harmful to your health. Do not insert fingers, rods or other objects into the air inlet or outlet.

When the fan is rotating at high speed, it will cause injury.

Never use a flammable spray such as hair spray, lacquer or paint near the unit.

It may cause a fire.

Never touch the air outlet or the horizontal blades while the swing flap is in operation.

Fingers may become caught or the unit may break down.

Never put any objects into the air inlet or outlet.

Objects touching the fan at high speed can be projected and therefore become dangerous.

Never inspect or service the unit by yourself.

Contact an authorized technical assistance centre.

Do not dispose this product as unsorted municipal waste. Collection of such waste separately for special treatment is necessary.

In case of water leaks, contact the technical assistance centre.

Do not use the air conditioner until a service person confirms that the portion where the water leaks is repaired.



WARNING

Do not use the air conditioner for other purposes.

Do not use the unit for cooling precision instruments, food, plants, animals or works of art.

Before cleaning, be sure to turn off the appliance and disconnect from the power supply at the switch or by unplugging the power cord.

Otherwise, an electric shock and injury may result.

In order to avoid electric shock or fire, make sure that an earth leak detector is installed. Make sure the fan coil is connected to the earthing system.

In order to avoid electric shock, make sure that the unit is grounded and that the earth wire is not connected to gas or water pipe, lightning conductor or telephone earth wire.

Do not operate the air conditioner with a wet hand.

An electric shock may happen.

Do not touch the heat exchanger fins.

These fins are sharp and could result in cutting injuries.

Do not place items which might be damaged by moisture under the indoor unit.

Condensation may form if the humidity is above 80%, the condensate drain outlet is blocked or the filter is polluted.

After prolonged use, check that the wall fixing and all hydraulic and electrical connections are not damaged.

If damaged, the unit may fall and result in injury.

To avoid oxygen deficiency, ventilate the room sufficiently if equipment with burner is used together with the air conditioner.

Arrange the condensate drain pipe to ensure regular drainage.

Improper drainage can cause water to leak resulting in damage to floors, furniture, etc.

Never touch the internal parts of the remote control.

Do not remove the front panel. Some parts inside are dangerous to touch, and a machine trouble may happen.



CAUTION

Never expose little children, plants or animals directly to the air flow.

Adverse influence to little children, animals and plants may result.

Do not allow a child to mount on the outdoor unit or avoid placing any object on it.

Falling or tumbling may result in injury.

Do not operate the air conditioner when using a room fumigation - type insecticide.

Failure to observe could cause the chemicals to become deposited in the unit, which could endanger the health of those who are hypersensitive to chemicals.



CAUTION

Do not place appliances which produce open fire in places exposed to the air flow from the unit or under the indoor unit.

It may cause incomplete combustion or deformation of the unit due to the heat.

Do not install the air conditioner at any place where flammable gas may leak out. If the gas leaks out and stays around the air conditioner, a fire may break out.

The appliance is not intended for use by young children or infirm persons without supervision.

Young children should be supervised to ensure that they do not play with the appliance.



DISPOSAL: Do not dispose this product as unsorted municipal waste. Collection of such waste separately for special treatment is necessary.

- Do not dispose of electrical appliances as unsorted municipal waste, use separate collection facilities.
- Contact your local government for information regarding the collection systems available.
- Don't install the air conditioner in salty air surrounding (near the sea).

If electrical appliances are not properly disposed of in landfill, hazardous substances can come into contact with groundwater and enter the food chain, damaging health and well-being.

2. INSTALLATION PRECAUTIONS

2.1 Safety Considerations

Please read this “Safety Considerations” carefully before installing.

After completing the installation, make sure the remote control operates properly.

Please instruct the customer how to operate the remote control and how to perform maintenance.

2.2 Meaning of Caution Symbols



CAUTION

Failure to observe these instructions properly may result in property damage or personal injury.

Information classified as NOTE contains instructions to ensure proper use of the remote control.



WARNING

- Ensure that the signal from the remote remote control can easily be transmitted.
- Ensure that the operation display lamp and other indicator lamps can easily be seen.
- Ensure that there is neither a source of light nor a fluorescent lamp near the receiver.
- Ensure that the receiver is not exposed to direct sunlight.

2.3 Precautions in handling remote remote control



WARNING





- Direct the transmitting part of the remote control towards the receiving part of the air conditioner.
- If something blocks the transmission and reception path of the indoor unit and remote remote control such as curtains, it will not work.
- The transmission distance is approximately 7 m.
- 1 short beep from the receiver indicates successful transmission.
- Do not drop it or get it wet. It could get damaged.
- Never press the remote control button with a hard, pointed object. The remote control may be damaged.

2.4 Installation site

- It is possible that signals will not be received in rooms that have electronic fluorescent lighting. Please consult with the salesman before buying new fluorescent lights.
- If the remote remote control operated some other electrical apparatus, move that machine away or consult your dealer

2.5 Installation Accessories

Please check that you have all the following parts.

No.	Name	Schematic	Q.ty
1	Remote remote control bracket		1
2	Screw lid		1
3	Philips head screw (M2.9*12)		2
4	Remote remote control manual		1

2.6 Dimensions of Remote Remote control and bracket

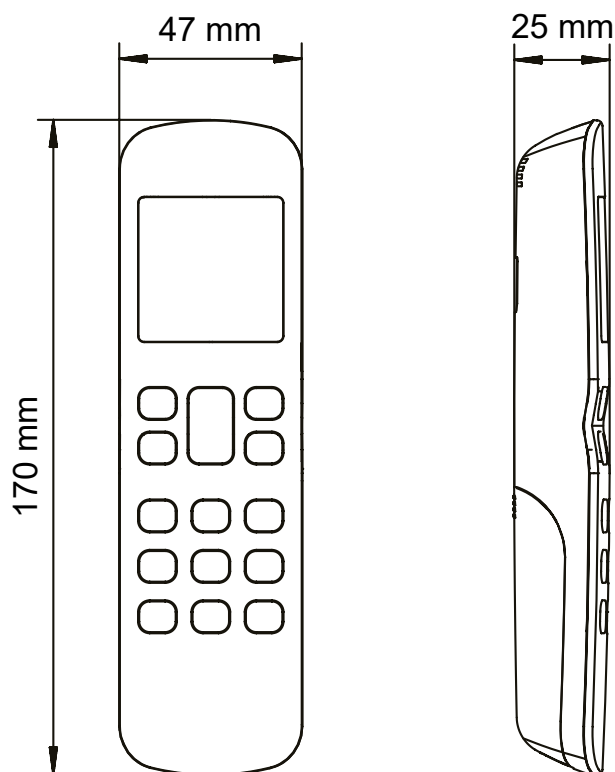

fig. 1 - Remote remote control

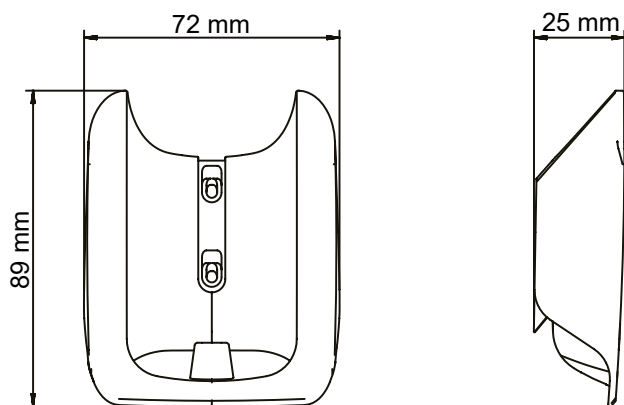

fig. 2 - Remote remote control bracket

2.7 Installation and Fixing

1) Use the screws (accessories) to fix and secure the remote remote control bracket in a stable position (see "fig. 3");
Make sure you refer to "1. Installation Precautions" to determine the location.

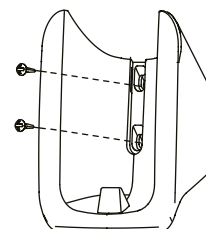

fig. 3

2) Slot the screw lid into the bracket cover on top of the screws (see "fig. 3");

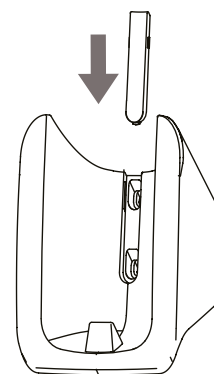

fig. 4

3) Slide the remote remote control vertically down into the remote remote control bracket (see "fig. 5").

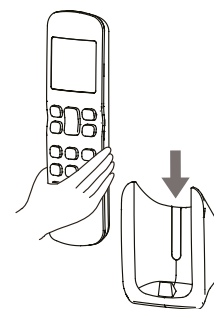

fig. 5

2.8 Replace the Batteries

1) Slide to move the battery cover at the back of the remote remote control in the direction indicated by the arrow (see “fig. 6”);

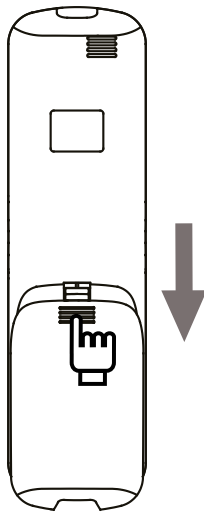

fig. 6

2) Lift up from the lower left end of the battery cover to open it (see “fig. 7”);

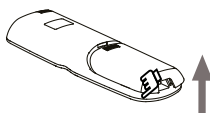

fig. 7

3) Take out the old batteries. Install two new AAA batteries according to the positive and negative polarities indicated (see “fig. 8”). Close the battery cover.

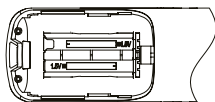

fig. 8

3. OPERATING THE REMOTE REMOTE CONTROL

3.1 Using Precautions

To gain full advantage of the remote control's functions and to avoid malfunction due to mishandling, we recommend that you read this instruction manual carefully before use.

The precautions described herein are classified as WARNING and CAUTION. They both contain important information regarding safety. Be sure to observe all precautions without fail.



WARNING

Failure to follow these instructions properly may result in personal injury or loss of life.



CAUTION

Failure to observe these instructions properly may result in property damage or personal injury, which may be serious depending on the circumstances.

Information classified as NOTE contains instructions to ensure proper use of the remote control.

After reading, keep this manual in a convenient place so that you can refer to it whenever necessary. If the remote control is transferred to a new user, be sure also to hand over the manual.

Note that prolonged, direct exposure to cool or warm air from the air conditioner or to air that is too cold or warm can be harmful to your physical body and health.

- Do not use pesticides, disinfectants and flammable sprays to spray directly on the remote remote control as these may cause the device to become deformed.

- If there is a fault with the remote remote control, turn off the remote remote control and contact your local agent.

- Remove the dry batteries before cleaning or maintenance of the remote remote control. Do not wash the remote control with water.



WARNING

3.2 Model and Key Parameters

Product Model	RM12F
Rated Voltage	3.0 V (AAA battery x 2)
Ambient Temperature	-5 to 43°C
Ambient Humidity	RH ≤ 90%

3.3 Button Names and Functions

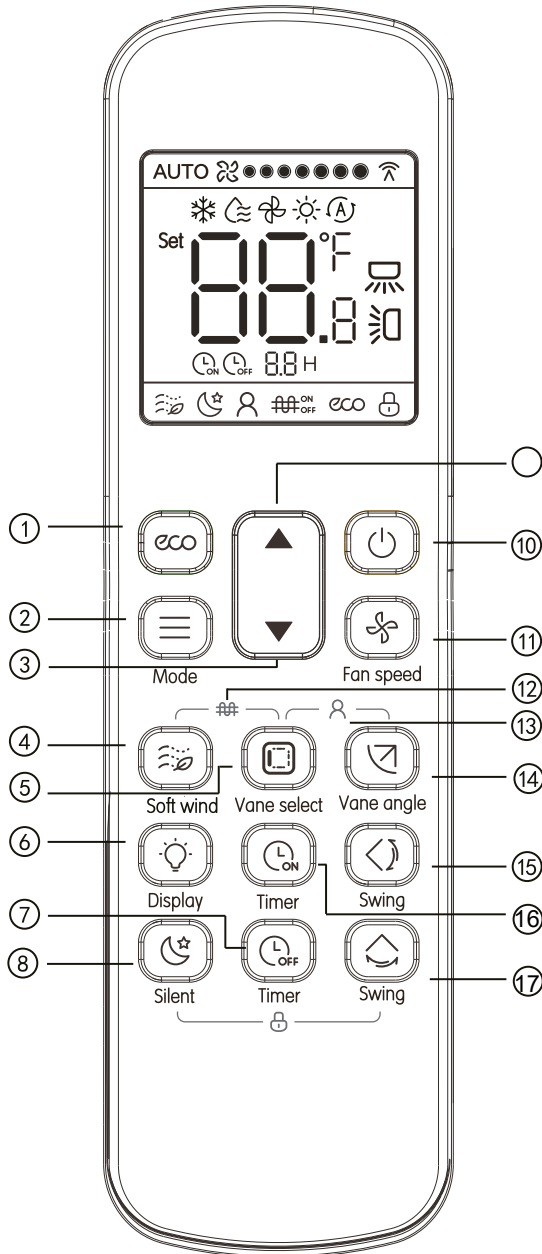

fig. 9 - External view of remote remote control

No.	Button	Function
1	ECO	Function not available
2	Mode	Set operating mode: Cool → Dry → Fan → Heat
3	Adjust downwards	Function not available
4	Soft wind	Function not available
5	Vane select	Function not available
6	Display	Function not available
7	Timer off	Set the time to turn off the unit
8	Silent	Function not available
9	Adjust upwards	Adjust the temperature setting or timer (programmed time) upwards
10	On/off switch	Switch on/off the unit
11	Fan speed	Fan speed setting
12	Auxiliary heater	Function not available
13	Follow me	Function not available
14	Vane angle	Function not available
15	Swing	Function not available
16	Timer on	Set the time to turn on the unit
17	Swing	Turn on/off the horizontal swing function

3.4 Name and Function on Display Screen

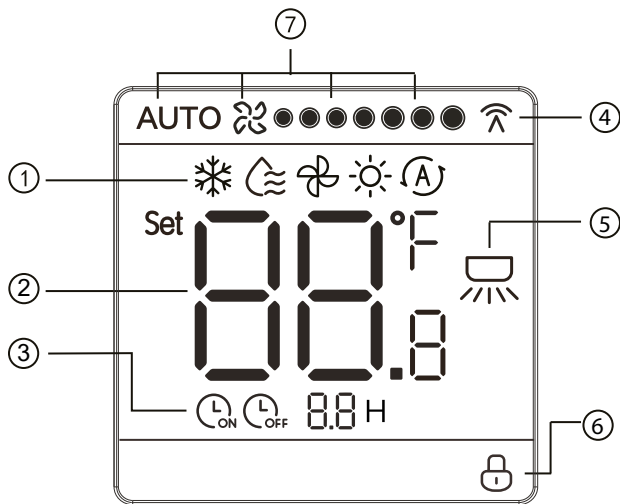

fig. 10

No.	Name	Display function
1	Operating mode	Displays the current operating mode
2	Temperature	Displays current temperature setting
3	Timer On/Off	Displays times to turn on/off the unit
4	Signal transmission	Displays signal sent to the indoor unit from the remote remote control
5	Horizontal swing	Shows that Horizontal Swing is on
6	Lock	Shows that the remote remote control button is locked
7	Fan speed	Displays the current fan speed

4. OPERATING METHODS

4.1 On/Off Operations

1) Press (see "fig. 11"), Indoor unit starts to run

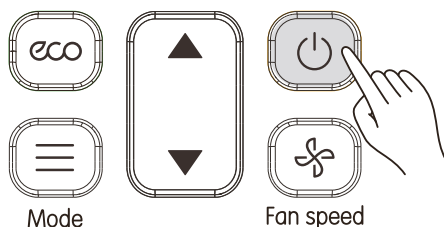

fig. 11

2) Press again. the indoor unit stops running. In power-off status, modes are displayed.

4.2 Mode and Temperature Operations

1) Press (see "fig. 12"). Display screen shows the operating mode ;

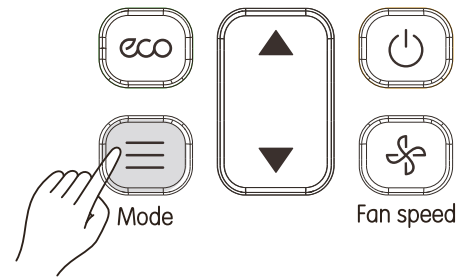

fig. 12

2) Press each time to change the operating mode according to the order shown in "fig. 13";



fig. 13

3) In Auto, Cool, Dry or Heat mode, press ▲ and ▼ to adjust the temperature setting. Press ▲ and ▼ to adjust the temperature by 1°C (default). Long press to change the temperature continuously.

Note:

Temperature setting cannot be adjusted in the Fan mode.

4.3 Fan Speed Operations

Every time when you press the button, fan speed is changed in the following order.(see "fig. 14").

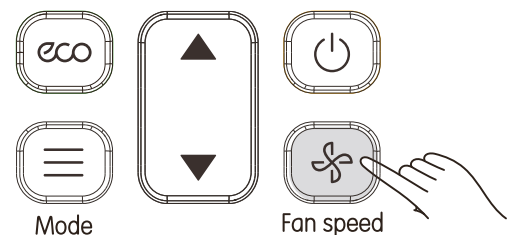

fig. 14

Fan Speed will be adjusted in turn as shown in "fig. 15";

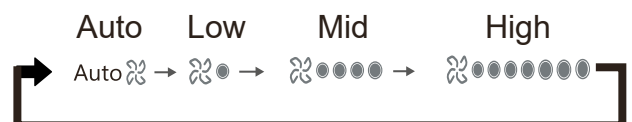

fig. 15

Note:

- The fan speed set on the remote remote control should match with the air conditioner. For how to set the fan speed, see section "Initial Settings" in this document.
- Fan speeds cannot be adjusted in Dry mode.

4.4 Swing Operation

Horizontal Swing

- When the unit is on. Press (see "fig. 16"). Start the horizontal swing function, and will light up, and signal is sent to the indoor unit;

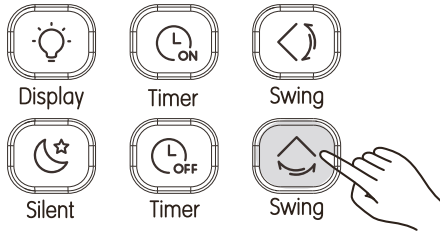

fig. 16

- When the horizontal swing is on, press to turn off the horizontal swing function.

Note:

- When the unit is turned off, the button is invalid.
- Each time the horizontal swing signal is sent, the icon keeps lighting up for 15s and then disappears. The indoor unit remains horizontal swing operation.

4.5 Timer On/Off Operations

"Timer" is used to set the timed on/off state of indoor unit.

• Timer On Operation:

- Press (see "fig. 17"), and the remote remote control will display "Timer On", and "0.0H" will appear in the timer area. Adjust the Timer On settings now;

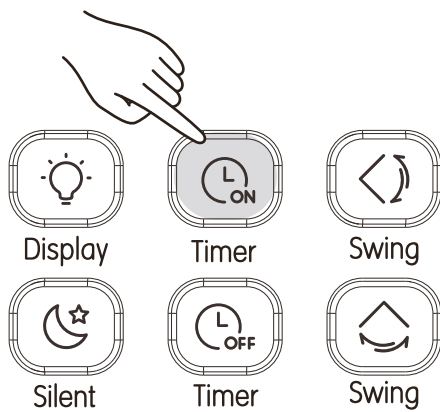

fig. 17

- Press to adjust the timer settings;
- Once the adjustment is done, the timer information is sent to the indoor unit.

• Timer Off Operation:

- Press (see "fig. 18"), and the remote remote control will display "Timer Off", and "0.0H" will appear in timer area. Adjust the Timer Off settings now;

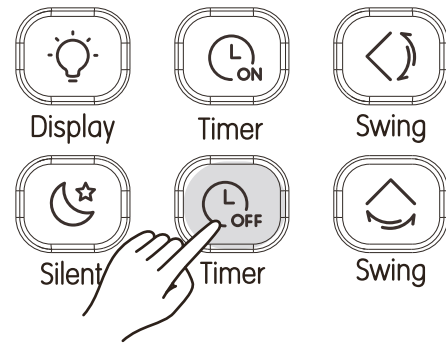

fig. 18

- Press to adjust the timer settings;
- Once the adjustment is done, the timer information is sent to the indoor unit.

Note:

- Timer Off can be set only when the unit is powered on and Timer On can be set only when the unit is powered off.
- When Timer On is being set, you can set the power-on mode, fan speed, and temperature.
- If the timing period is more than 10 hours, the timing period increases by 1 hour
- To change the time: Press the corresponding button, change the time, and then confirm the changes.
- Adjust the Timer On or Timer Off to 0.0h to cancel the Timer On or Timer Off settings.

4.6 Button Lock Operations

Once the buttons on the remote remote controls are locked, all the other button operations except for Unlock and IDU Address Setting are invalid.

- Press and at the same time to lock the button (see "fig. 19"), and the screen will display the lock icon ;
- Press and at the same time, and the lock icon will disappear. Button is unlocked.

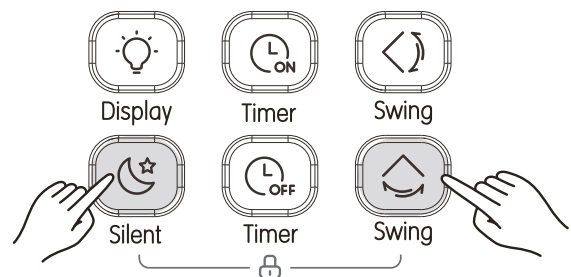

fig. 19



FERROLI S.p.A.
Via Ritonda 78/a
37047 San Bonifacio - Verona - ITALY
www.ferrolì.com

Fabbricato in Italia - Made in Italia